

|           |                |                |
|-----------|----------------|----------------|
|           | <b>H0m/TT</b>  | <b>H0</b>      |
| Pflaster: | Art.-Nr. 87143 | Art.-Nr. 87643 |
| Asphalt:  | Art.-Nr. 87144 | Art.-Nr. 87644 |

| Anzahl | Typ | Sortiment                           |
|--------|-----|-------------------------------------|
| 1      | YWL | Y-Weiche links<br>R 204/250-20°/15° |
| 3      | Sv  | Schienenverbinder                   |

Die zugehörigen Bodenflächen mit Randhaltern können Sie erwerben unter:

| Bezeichnung   | H0m/TT   | H0    |
|---|----------|-------|
|   | Art.-Nr. |       |
| <b>Bodenfläche Bogen R 204 mm (je 1 x RPi, RPa &amp; MPB)</b> |          |       |
| Pflaster  | 87366    | 87866 |
| Asphalt   | 87367    | 87867 |
| <b>Bodenfläche Bogen R 250 mm (je 1 x Ri, Ra &amp; MB)</b>    |          |       |
| Pflaster  | 87346    | 87846 |
| Asphalt   | 87347    | 87847 |

## TRAMGLEIS GRUNDPLATTE

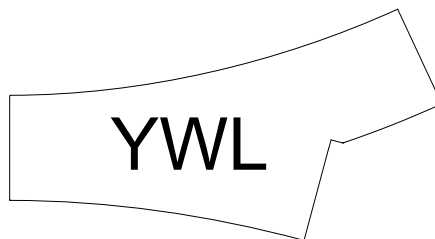

## ANWENDUNGSBEISPIEL

**Y-Abzweiger links (1-spurig)**  
**Gleisteile & Positionierung der Halter**  
 (Halter liegen den Bodenflächen bei!)

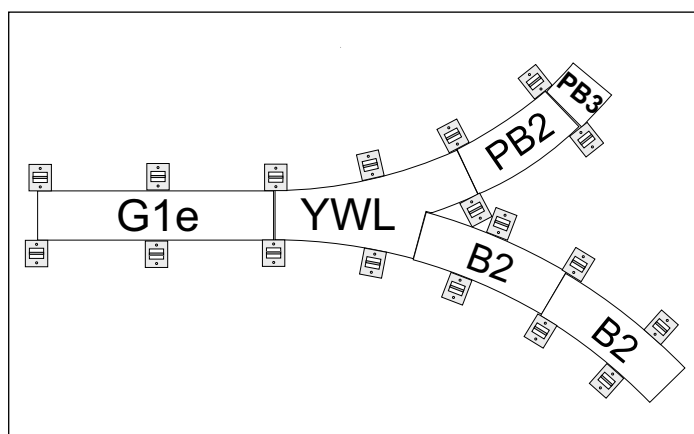

**Passende Bodenflächen**  
**Nicht im Lieferumfang enthalten,**  
**müssen individuell angepasst werden!**  
 (Zu.) = Zuschnitt lt. Schnittbogen im Anhang

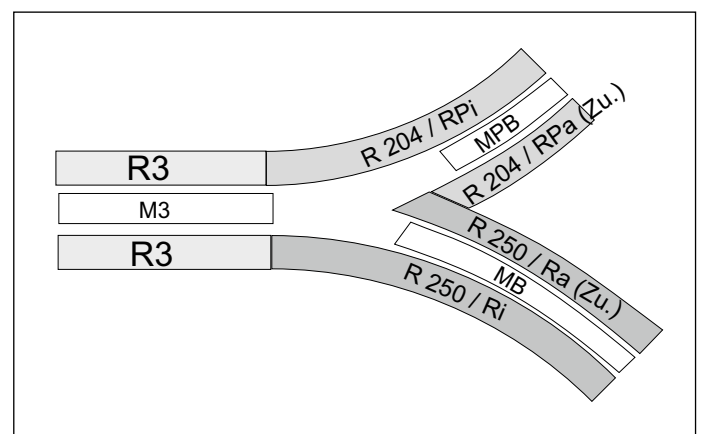

| Anzahl | Typ    | Sortiment   |
|--------|--------|---|
| 1      | YWL    | Y-Weiche rechts R 250/204-15°/25°                         |
| 1      | G1e    | Tramgleis-Grundplatte Gerade 105,6 mm Einspeisung         |
| 2      | B2     | Tramgleis-Grundplatte Bogen R 250/15°                     |
| 1+1    | PB2+3  | Tramgleis-Grundplatte Bogen R 204/15° + 5°                |
| 1      | M1     | Bodenfläche Mitte Gerade 105,6 mm                         |
| 1      | MB30   | Bodenfläche Mitte Bogen R 250/30°                         |
| 1      | MPB20  | Bodenfläche Mitte Bogen R 204/20°                         |
| 2      | R1     | Bodenfläche Rand Gerade 105,6 mm x 17 mm                  |
| 1      | Ri     | Bodenfläche Rand Bogen innen R 250/45°                    |
| 1      | RPi    | Bodenfläche Rand Bogen innen R 204/45°                    |
| 1      | ZRYR   | Bodenfläche Rand rechts (Zuschnitt 2-teilig aus Ra + RPa) |
| 18     | HR     | Halter für Randfläche                                     |
| 3+9    | Sv+Svk | Gleisverbinder + Gleisverbinder kürzen (Weiche + PB3)     |

Folgende Artikel enthalten die oben genannten Einzelelemente:

| Stück | Bezeichnung  | H0m/TT   | H0    |
|-------|--|----------|-------|
|       |  | Art.-Nr. |       |
| 1     | <b>Y-Weiche links R 250/204 - 15°/25°</b>                |          |       |
|       | Pflaster   | 87143    | 87643 |
|       | Asphalt  | 87144    | 87644 |
| 1     | <b>Bodenfläche gerade 316,8 mm (2 x Rand, 1 x Mitte)</b> |          |       |
|       | Pflaster   | 87318    | 87818 |
|       | Asphalt  | 87319    | 87819 |
| 1     | <b>Bodenfläche gebogen R 204 (RPi, MPB, RPa)</b>         |          |       |
|       | Pflaster   | 87366    | 87866 |
|       | Asphalt  | 87367    | 87867 |
| 1     | <b>Bodenfläche gebogen R 250 (Ri, MB, Ra)</b>            |          |       |
|       | Pflaster   | 87346    | 87846 |
|       | Asphalt  | 87347    | 87847 |
| 1     | <b>Gleisteil gerade G1e</b>                              | 87285    | 87785 |
| 2     | <b>Gleisteil Bogen B2</b>                                | 87291    | 87791 |
| 1     | <b>Gleisteil Parallelbogen PB2</b>                       | 87294    | 87794 |
| 1     | <b>Gleisteil Parallelbogen PB3</b>                       | 87295    | 87795 |



Nicht geeignet für Kinder unter 14 Jahren wegen abnehmbarer und verschluckbarer Kleinteile und Verletzungsgefahr durch funktionsbedingte scharfe Ecken und Kanten.



---



Dieses Produkt darf am Ende seiner Nutzungsdauer nicht über den normalen Hausmüll entsorgt werden, sondern muss an einem Sammel- punkt für das Recycling von elektrischen und elektronischen Geräten abgegeben werden.  
Bitte fragen Sie bei Ihrem Händler oder der Gemeindeverwaltung nach der zuständigen Entsorgungsstelle.

### TILLIG Modellbahnen GmbH

Promenade 1, 01855 Sebnitz  
 Tel.: +49 (0)35971 / 903-45 • Fax: +49 (0)35971 / 903-19  
 Service-Hotline: unsere aktuellen Hotline-Zeiten finden Sie unter:  
[www.tillig.com](http://www.tillig.com)

**Technische Änderungen vorbehalten!**  
 Bei Reklamationen wenden Sie sich bitte an Ihren Fachhändler.

## ZUSCHNITTE

Mit diesen Schablonen im Maßstab 1:1 können Sie den Zuschnitt der Bodenflächen auf der Pflasterseite anzeichnen und mit einem Cuttermesser zuschneiden oder anritzen und brechen.

## ZUSCHNITTE H0

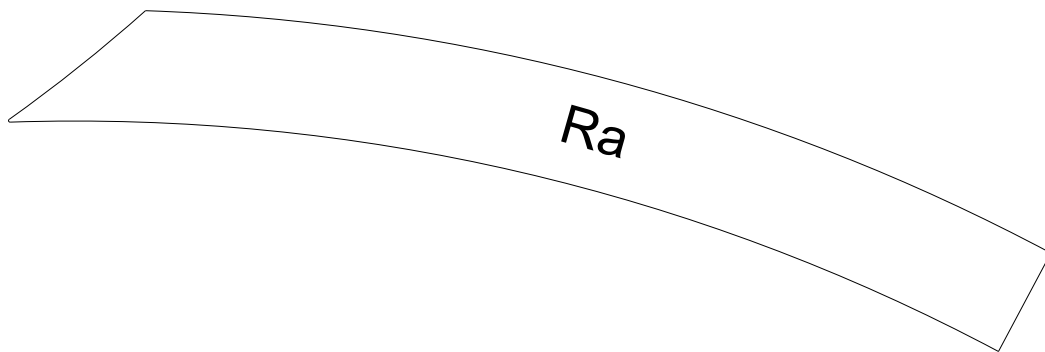
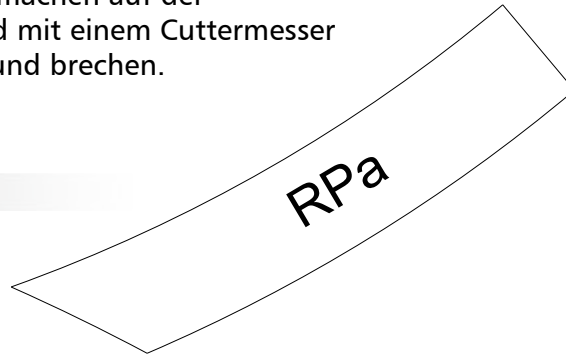

## ZUSCHNITTE H0m

