



Fahrregler und Schaltnetzteil

Inhaltsverzeichnis	Seite	Sommaire	Page
1. Sicherheitshinweise	4	1. Remarques concernant la sécurité	8
2. Allgemeine Hinweise	5	2. Indications générales	9
3. Technische Daten	5	3. Données techniques	9
4. Überlastung	5	4. Surcharge	9
5. Handregler anschließen	20	5. Raccordement du régulateur	20
6. Loks steuern mit dem Handregler	22	6. Pilotage de locomotives à l'aide du régulateur	22

Table of Contents	Page	Inhoudsopgave	Pagina
1. Safety Notes	6	1. Veiligheidsvoorschriften	10
2. General Notes	7	2. Algemene aanwijzingen	11
3. Technical Data	7	3. Technische gegevens	11
4. Overload Protection	7	4. Overbelastingsbeveiliging	11
5. Connecting the Hand Controller	20	5. Handregelaar aansluiten	20
6. Controlling Locomotives with the Hand Controller	22	6. Loks besturen met de handregelaar	22

Indice de contenido	Página	Innehållsförteckning	Sidan
1. Instrucciones de seguridad	12	1. Säkerhetsanvisningar	16
2. Indicaciones generales	13	2. Viktig information	17
3. Datos técnicos	13	3. Tekniska data	17
4. Sobrecarga	13	4. Överbelastning	17
5. Conectar el regulador	20	5. Anslutning av handreglage	20
6. Controlar las locomotoras con el regulador manual	22	6. Styra lok med handreglaget	22

Indice del contenuto	Pagina	Indholdsfortegnelse	Side
1. Avvertenze di sicurezza	14	1. Vink om Sikkerhed	18
2. Avvertenze generali	15	2. Generelle anvisninger	19
3. Dati tecnici	15	3. Tekniske data	19
4. Sovraccarico	15	4. Overbelastning	19
5. Collegamento del dispositivo di regolazione	20	5. Tilslutning af håndregulatoren	20
6. Comando di locomotive con il dispositivo di regolazione manuale	22	6. Styling af lokomotiver med håndregulatoren	22

1. Sicherheitshinweise

- Es darf nur das beiliegende Schaltnetzteil 66111 verwendet werden.
 - Das Schaltnetzteil ist nur zum Anschluss an ein Haushaltsnetz mit einer Wechselspannung von 230 V / 50 – 60 Hz geeignet.
 - Mehrere Netzgeräte einer Modellbahn an eine gemeinsame Verteilerleiste einstecken.
 - Das Schaltnetzteil ist nur für den Betrieb im Innenbereich (trockene Räume) geeignet. Es darf nie mit Wasser in Kontakt kommen.
 - Dieses Schaltnetzteil ist nur für die Versorgung des Handreglers aus der der Startpackung geeignet. Es darf nicht zur Versorgung irgendwelcher anderer elektrischer Verbraucher genutzt werden.
 - Das Anschlusskabel zwischen Handregler und Anschlussgleis darf eine Länge von 1,90 m nicht überschreiten.
 - Das Schaltnetzteil ist kein Spielzeug. Es dient nur der Versorgung des Handreglers.
 - Beim Auftreten eines Kurzschlusses auf der Anlage zuerst alle Netzgeräte vom Haushaltsnetz trennen. Danach die Ursache des Kurzschlusses beseitigen und erst danach wieder die Netzgeräte mit dem Haushaltsnetz verbinden.
- Beim Transport des Schaltnetztes darf dieses nie an der Netzleitung oder am Anschlusskabel gehalten werden.
 - Überprüfen Sie regelmäßig das Gerätegehäuse im ausgeschalteten Zustand auf Beschädigungen. Beim geringsten Verdacht einer Beschädigung darf das Schaltnetzteil erst nach einer gründlichen Überprüfung durch den Märklin-Reparatur-Service wieder verwendet werden. Reparaturen am Schaltnetzteil dürfen nur in geeigneten Fachbetrieben (Märklin Reparatur-Service) durchgeführt werden.
 - Den Fahrregler nie an mehrere Schaltnetzteile gleichzeitig anschließen.
 - Die Anschlussdrähte nie in eine Steckdose einführen!
 - Märklin Z ist nicht für Kinder und Jugendliche unter 15 Jahren geeignet.
 - Vor einer Reinigung das Schaltnetzteil vom Netz trennen. Das Schaltnetzteil und der Fahrregler dürfen nur mit einem trockenen Tuch gereinigt werden. Kein Wasser oder Reinigungsmittel verwenden!

2. Allgemeine Hinweise

- Die Bedienungsanleitung ist Bestandteil des Produktes und muss deshalb aufbewahrt, sowie bei Weitergabe des Produktes mitgegeben werden.
- **Märklin Schaltnetzteile dürfen nur in Verbindung mit Produkten der Marken Märklin und Trix verwendet werden.**

3. Technische Daten

Siehe Typenschild auf dem Schaltnetzteil.

Beispiel:



4. Überlastung

Eine eingebaute Überlastsicherung schützt das Schaltnetzteil bei Überlastung oder Kurzschluss vor Beschädigungen. Das Schaltnetzteil schaltet sich selbst ab und wartet bis die Fehlersituation beseitigt ist. Solange der Fehler anhält, lassen sich keine Lokomotiven fahren oder Weichen schalten.

1. Safety Warnings

- Only the 66111 switched mode power pack included with this set may be used.
 - The plug-in power pack is only suitable for connecting to household current for 230 volts AC / 50 – 60 Hz.
 - Plug several power packs for a model railroad into a common power strip.
 - The power pack is only for use indoors (dry spaces). It must never come into contact with water.
 - This power pack is only suitable for supplying power to the hand controller from the startset. It may not be used to power any other electrical power consumer.
 - The connection between the hand controller and siding should not exceed a length of 1.90 meters.
 - This power pack is not a toy. It is used only to supply power to the hand controller.
 - If you have a short circuit on the layout, first unplug all power packs from the household current. After that, correct the cause of the short circuit and then plug the power packs into the household current again.
- Never hold the switched mode power pack by its power cord or by its connecting cable when transporting it.
 - With the power turned off, check the power pack housing on a regular basis for damage. If you have the slightest suspicion that the power pack is damaged, it may not be used again until it has been thoroughly checked out by the Märklin Service Department. Repairs to the power pack may only be done by authorized, trained technicians (Märklin Service Department).
 - Never simultaneously connect the driving controller to multiple plug-in power packs.
 - Never insert the connection wires into a power socket!
 - The Märklin Z series is not suited for children and young persons under 15 years of age.
 - Disconnect the power pack from the power supply prior to cleaning. The power pack and the driving controller may only be cleaned using a dry cloth. Do not use water or cleaning solvent!

2. General Notes

- The operating instructions are a component part of the product and must therefore be kept in a safe place as well as included with the product, if the latter is given to someone else.
- **Märklin switched mode power packs may only be used with products from the brands Märklin and Trix.**

3. Technical Data

See the specifications plate on the power pack.

Example:



4. Overload Protection

A built-in overload protection protects the switched mode power pack from damage in the event of an overload or a short circuit. The switched mode power pack turns itself off and waits until the problem has been corrected. Do not try to run any locomotive or control any turnout as long as the problem is still present.

1. Remarques importantes sur la sécurité

- Seul le convertisseur fourni réf. 66111 doit être utilisé.
- Le convertisseur peut uniquement être raccordé à un réseau domestique avec une tension alternative de 230 V / 50 – 60 Hz.
- Raccordez les différents blocs d'alimentation d'un réseau ferroviaire miniature à une prise de courant multiple.
- Le bloc d'alimentation ne peut être mis en service qu'à l'intérieur (dans des locaux secs). Ils ne peuvent jamais être mis en contact avec de l'eau.
- Ce convertisseur convient uniquement pour l'alimentation du régulateur manuel issu du coffret de démarrage. Il ne peut jamais être utilisé pour alimenter tout autre consommateur électrique.
- Le câble de raccordement entre régulateur manuel et voie de raccordement ne doit pas excéder une longueur de 1,90 mètres.
- Le bloc d'alimentation n'est pas un jouet. Il sert uniquement à alimenter le régulateur.
- En cas de court-circuit survenant sur le réseau, retirez d'abord hors des prises de courant domestique toutes les fiches des blocs d'alimentation.

Éliminez ensuite la cause du court-circuit et réinsérez les fiches des blocs d'alimentation dans les prises de courant domestique.

- Pour transporter le convertisseur, ne jamais le laisser branché au câble d'alimentation secteur ou au câble de raccordement.
- Vérifiez régulièrement le boîtier du bloc d'alimentation alors qu'il est hors tension. Si vous soupçonnez une détérioration quelconque, remettez le bloc d'alimentation entre les mains d'un réparateur Märklin pour un examen approfondi. Toute réparation ne peut être effectuée que par un atelier de réparation approprié (Service de réparation Märklin).
- Ne jamais connecter en même temps le régulateur de vitesse à plusieurs blocs d'alimentation enfichables.
- Ne jamais introduire les fils de raccordement dans une prise!
- Le Märklin Z ne convient pas aux enfants et aux adolescents de moins de 15 ans.
- Débrancher le bloc d'alimentation du secteur avant tout nettoyage. Le bloc d'alimentation et le régulateur de vitesse ne doivent être nettoyés qu'avec un chiffon sec. Ne pas utiliser d'eau ou de produit d'entretien!

2. Indications générales

- La notice d'utilisation fait partie intégrante du produit ; elle doit donc être conservée et, le cas échéant, transmise avec le produit.
- **Les convertisseurs Märklin doivent être utilisés exclusivement avec des produits de marque Märklin et Trix.**

3. Données techniques

Voir plaque signalétique du bloc d'alimentation.

Exemple:



4. Court-circuit ou surcharge

En cas de surcharge ou de court-circuit, le convertisseur est protégé par un dispositif de sécurité intégré. Le convertisseur s'éteint automatiquement et attend que la panne soit réparée. Tant que la panne perdure, la commande d'une locomotive ou d'un aiguillage est impossible.

1. Veiligheidsvoorschriften

- Er mag alleen gebruikgemaakt worden van de meegeleverde netadapter (66111).
 - De stekkernetvoeding is alleen geschikt voor het aansluiten op het elektriciteitsnet met een wisselspanning van 230V 50/60 Hz.
 - Meerdere netvoedingen van een modelbaan op één gemeenschappelijke stekkerverdeler aansluiten.
 - De stekkernetvoeding alleen geschikt voor het gebruik binnenshuis (droge ruimtes). Hij mag nooit met water in aanraking komen.
 - Deze stekkernetvoeding is alleen geschikt voor de stroomvoorziening van de handregelaar uit de startset. Hij mag niet gebruikt worden voor het voeden van welke andere elektrische verbruikers dan ook.
 - De aansluitkabel tussen handregelaar en aansluitrail mag de lengte van 1,9 m niet overschreiden.
 - De stekkernetvoeding is geen speelgoed. Hij dient alleen voor het voeden van de handregelaar.
 - Bij het optreden van een kortsluiting op de modelbaan, eerst alle netvoedingen uit de wandcontactdoos nemen. Daarna de oorzaak van de kortsluiting opheffen en pas dan mogen de netvoedingen weer ingeschakeld worden.
- Bij het verplaatsen van de netadapter mag deze nooit aan de netsnoer of aansluitkabel vast gehouden worden.
 - Controleer regelmatig in de uitgeschakelde toestand de behuizing van de netvoeding op beschadigingen. Bij het geringste vermoeden op een beschadiging mag de netvoeding pas na een grondige controle door het Märklin-service-centrum weer gebruikt worden. Reparaties aan netvoedingen mogen uitsluitend door erkende bedrijven (Märklin-Service-Centrum) uitgevoerd worden.
 - De rijregelaar niet gelijktijdig op meerdere voedingsadapters aansluiten.
 - De aansluitdraden nooit in een stopcontact steken!
 - Märklin Z is niet geschikt voor kinderen die jonger zijn dan 15 jaar.
 - De stekkernetvoeding voor het reinigen eerst loskoppelen van het net. De stekkernetvoeding en rijregelaar mogen uitsluitend met een droge doek worden gereinigd. Geen water of schoonmaakmiddelen gebruiken!

2. Algemene aanwijzingen

- De gebruiksaanwijzing is een essentieel onderdeel van het product en dient daarom bewaard te worden en bij het overdragen van het product meegegeven te worden.
- **De Märklin netadapter mag alleen in combinatie met producten van de merken Märklin en Trix gebruikt worden.**

3. Technische gegevens

Zie typeplaatje op de netvoedingsadapter.

Voorbeeld:



4. Overbelastingsbeveiliging

De ingebouwde overbelastingsbeveiliging beschermt de netadapter bij overbelasting of kortsluiting tegen beschadiging. De netadapter schakelt automatisch uit en wacht tot de storing is hersteld. Zolang de fout niet hersteld is, kan er met de locomotieven niet gereden worden en kunnen wissels niet geschakeld worden.

1. Aviso de seguridad

- Está permitido utilizar únicamente la fuente de alimentación conmutada 66111 que se adjunta.
- La fuente de alimentación conmutada es idónea únicamente para la conexión a una red doméstica con una tensión alterna de 230 V / 50 – 60 Hz.
- Enchufar varios dispositivos de alimentación de red de una maqueta de trenes en una misma regleta de conectores.
- El dispositivo de alimentación de red está diseñado para ser utilizado únicamente en interiores (espacios secos). En ningún caso deberá entrar en contacto con el agua.
- Esta fuente de alimentación conmutada es idónea únicamente para la alimentación del regulador manual que se incluye en la caja de iniciación. No se debe emplear para suministrar corriente a ningún otro consumidor eléctrico.
- El cable de conexión entre el regulador manual y la vía de conexión no debe rebasar una longitud de 1,90 m.
- El dispositivo de alimentación de red no es ningún juguete. Sirve exclusivamente para suministrar corriente al regulador manual.
- Si se produce un cortocircuito en la instalación, desconectar en primer lugar todos los dispositivos de alimentación de red de la red doméstica. A continuación, eliminar la causa que ha provocado el cortocircuito

y no enchufar los dispositivos de alimentación de red a la red doméstica hasta que no se haya finalizado este proceso.

- A la hora de transportar la fuente de alimentación conmutada, nunca sujetarla por el cable de red o por el cable de interconexión.
- Con la caja del trafo desconectada, compruebe regularmente si presenta daños. Si se sospecha que pueda existir algún daño, no se deberá utilizar el dispositivo de alimentación de red hasta que el Servicio de reparación de Märklin lo haya comprobado de forma exhaustiva. Las reparaciones en el dispositivo de alimentación de red sólo se deberán llevar a cabo en establecimientos especializados (Servicio de reparación de Märklin).
- No conectar el regulador de la marcha a más de un dispositivo de alimentación de red a la vez.
- No introducir nunca los alambres de conexión en una toma de corriente.
- Märklin Z no es apto para menores de 15 años.
- Antes de limpiar el dispositivo de alimentación de red, desenchufarlo de la red eléctrica. Limpiar el dispositivo de alimentación de red y el regulador de la marcha sólo con un paño seco. No utilizar agua ni detergentes.

2. Indicaciones generales

- Las instrucciones de empleo forman parte íntegra del producto y, por este motivo, deben conservarse y entregarse al nuevo usuario, si se transmite el producto a otra persona.
- Está permitido utilizar las fuentes de alimentación conmutadas de Märklin únicamente junto con productos de las marcas Märklin y Trix.**

3. Datos técnicos

Véase la placa de características en la fuente de alimentación conmutada.

Ejemplo:



4. Cortocircuito o sobrecarga

Una protección contra sobrecarga incorporada protege de cualquier deterioro a la fuente de alimentación conmutada en el caso de sobrecarga o cortocircuito. La fuente de alimentación conmutada se autodesconecta y espera hasta que se haya subsanado la situación que ha dado lugar al fallo. Mientras persista el fallo, no puede circular ninguna locomotora ni tampoco puede conmutarse ninguna aguja.

1. Avvertenze per la sicurezza

- Deve essere impiegato solamente l'accluso alimentatore "switching" da rete 66111.
- Tale alimentatore „switching“ da rete è adatto solamente per il collegamento ad una rete domestica con una tensione alternata di 230 V / 50 – 60 Hz.
- Collegare i diversi alimentatori „switching“ dalla rete di una ferrovia in miniatura ad un'unica presa multipla.
- Il alimentatori „switching“ dalla rete a spina è indicato solamente per l'uso in ambienti interni (luoghi asciutti). Evitare assolutamente che entri in contatto con l'acqua.
- Il cavetto di collegamento tra regolatore manuale e binario di alimentazione non deve oltrepassare una lunghezza di 1,90 m.
- Questo alimentatore „switching“ da rete è adatto solamente per l'alimentazione del regolatore manuale proveniente dalla confezione di avvio. Il suo utilizzo non è ammesso per l'alimentazione di altre utenze elettriche.
- Il trasformatore non è un giocattolo. Esso è concepito soltanto per alimentare il dispositivo di regolazione manuale.
- Qualora si verifichi un corto circuito sull'impianto, scollegare prima tutti i alimentatori „switching“ dalla rete dalla rete. Successivamente eliminare la causa del corto circuito e solo allora ricollegare i alimentatori „switching“ dalla rete elettrica domestica.
- Durante il trasporto dell'alimentatore „switching“ da rete questo non deve mai venire sostenuto dal conduttore di rete oppure dal cavo di collegamento.
- Controllare periodicamente, a sistema scollegato, l'integrità della scatola del alimentatori „switching“ dalla rete. Al minimo sospetto di danneggiamento, il alimentatori „switching“ da rete non può essere impiegato prima di essere stato sottoposto ad un'ispezione minuziosa ad opera del Servizio di Riparazioni Märklin. Le riparazioni al trasformatore possono essere eseguite esclusivamente in laboratori specializzati (Servizio di Riparazioni Märklin).
- Non collegare in nessun caso il regolatore di marcia contemporaneamente a più alimentatori „switching“ da rete a spina.
- Non inserire in nessun caso i cavetti di connessione in una presa elettrica!
- Il prodotto Märklin Z non è adatto per bambini o adolescenti sotto i 15 anni.
- Prima di effettuare la pulizia, staccare il alimentatori „switching“ da rete dalla rete elettrica. Il alimentatori „switching“ da rete e il regolatore di marcia si possono pulire esclusivamente con un panno asciutto. Non impiegare acqua o detersivi!

2. Avvertenze generali

- Le istruzioni di impiego costituiscono parte integrante del prodotto e devono pertanto venire conservate, nonché consegnate insieme in caso di cessione del prodotto ad altri.
- **Gli alimentatori „switching“ da rete Märklin devono venire utilizzati solamente in abbinamento con prodotti delle marche Märklin, e Trix.**

3. Dati tecnici

Si veda la targhetta dei dati sull'alimentatore „switching“ da rete.

Esempio:



4. Corto circuito oppure sovraccarico

Una sicurezza incorporata contro il sovraccarico protegge dai danneggiamenti tale alimentatore „switching“ da rete in presenza di un sovraccarico oppure un corto circuito. L'alimentatore „switching“ da rete si interrompe automaticamente ed attende finché la situazione di difetto viene rimossa. Sino a quando il difetto permane, non si può far marciare alcuna locomotiva oppure commutare dei deviatoi.

1. Säkerhetsanvisningar

- Endast den bifogade nätenheten 66111 får användas.
 - Nätenheten är endast avsedd att anslutas till ett elnät/hushålls-el med 230 V / 50 - 60 Hz växelströmsspänning.
 - Anslut flera nätaggreat till en modelljärnväg till en gemensam eluttagslist.
 - Nätadaptern är endast lämpad för användning inomhus (torra rum). Den får aldrig komma i kontakt med vatten.
 - Denna nätenhet får endast användas för strömförsörjning av startsatsens körkontroll. Den får inte användas till att försörja några andra elektriska förbrukare.
 - Anslutningskabelns längd mellan körreglage och anslutningsskena får ej överstiga 1,90 m.
 - Nätadaptern är ingen leksak. Den är avsedd till att försörja handreglaget.
 - Skulle en kortslutning uppstå i anläggningen ska allra först alla nätaggreat skiljas från hushållsnätet. Därefter ska kortslutningens orsak åtgärdas och först därefter ska nätaggreaten anslutas till hushållsnätet på nytt.
- Nätenheten får aldrig lyftas, flyttas eller transporteras med hjälp av nätkabeln/starkströmskabeln eller anslutningskabeln.
 - Kontrollera regelbundet nätadapternhuset med avseende på skador när detta är frånkopplat. Vid minsta misstanke om att skada uppstått, får nätadaptern inte användas på nytt förrän den har genomgått en grundlig kontroll hos Märklins reparationservice. Reparationer på nätadaptern får endast göras av lämpliga fackverkstäder (Märklin reparationservice).
 - Anslut aldrig körreglaget till flera nätadapterar samtidigt.
 - Stick aldrig in anslutningskablarna i ett vägguttag!
 - Märklin Z är inte lämpligt för barn och ungdomar under 15 år.
 - Före rengöring ska nätadaptern skiljas från elnätet. Nätadaptern och körreglaget får endast rengöras med en torr trasa. Använd inget vatten eller rengöringsmedel!

2. Viktig information

- Bruksanvisningen räknas som en del av produkten och skall alltid medfölja denna vid ägarbyte.
- **Märklins nätenheter får endast användas tillsammans med produkter tillverkade av Märklin och Trix.**

3. Tekniska data

V.g. se informationen på nätenhetens typskylt.

Exempel:



4. Överbelastnings

Ett inbyggt överbelastningsskydd skyddar nätenheten från att skadas vid överbelastning eller kortslutning. Nätenheten stängs då av automatiskt och förblir avstängd till felet är åtgärdat. Så länge som felet kvarstår kan inga lok köras eller växlar manövreras.

1. Vink om sikkerhed

- Må kun anvendes med den medfølgende kontaktstrømforsyning 66111.
 - DC-DC-omformeren bør kun tilsluttes et strømnet med en vekselspænding på 230 V / 50 – 60 Hz.
 - Indsæt flere lysnetadaptere til en modelbane i en fælles samlestikdåse.
 - Lysnetadapteren er kun beregnet til indendørs brug (tørre rum). Den må aldrig komme i kontakt med vand.
 - Denne DC-DC-omformer er kun egnet til strømforsyning af håndregulatoren fra startpakken. Den må ikke bruges som strømforsyning til andet elektrisk udstyr.
 - Tilslutningskablet mellem håndregulator og tilslutningsspor må ikke være længere end 1,90 m.
 - Lysnetadapteren er ikke noget legetøj. Den er kun beregnet strømforsyning af håndregulatoren.
 - Hvis der opstår en kortslutning i anlægget, skal man først afbryde alle lysnetadapterne fra husholdningsnettet. Afhjælp derefter årsagen til kortslutningen og først derefter må lysnetadapterne forbindes med husholdningsnettet igen.
- Hold aldrig fast i netkablet eller tilslutningskablet i forbindelse med transport af koblingsdelen.
 - Kontrollér regelmæssigt lysnetadapterenhuset for beskadigelser, når lysnetadapteren er slukket. Ved den mindste mistanke om en beskadigelse må lysnetadapteren først bruges igen efter en grundig kontrol hos et Märklin reparationsværksted. Reparation af lysnetadapteren må kun udføres på egnede fagværksteder (Märklin reparationsværksted).
 - Tilslut køreregulatoren aldrig til mere end en netdel samtidig.
 - Stik aldrig tilslutningskablerne i en stikdåse!
 - Märklin Z er ikke egnet for børn og unge under 15 år.
 - Afbryd lysnetadapteren fra strømforsyningen før en evt. rengøring. Lysnetadapteren og køreregulatoren må kun rengøres med en tør klud. Anvend aldrig vand eller rengøringsmidler!

2. Generelle anvisninger

- Betjeningsvejledning hører til produktet og skal derfor gemmes og medfølge, hvis produktet gives videre til andre.
- **Märklin koblingsdele må kun benyttes i forbindelse med produkter af mærket Märklin og Trix.**

3. Tekniske data

Se typeskiltet på DC-DC-omformeren.

Eksempel:



4. Overbelastnings

En indbygget overbelastningssikring beskytter koblingsdelen mod skader, der kan opstå i tilfælde af overbelastning eller kortslutning. Koblingsdelen slukker automatisk og venter, indtil fejlen er blevet afhjulpet. Så længe fejlen er til stede, kan der ikke køres med lokomotivet eller foretages kobling af sporskifter.

5. Handregler anschließen

Vorsicht: Schaltnetzteil darf noch nicht in einer Steckdose eingesteckt sein.

5. Connecting the Hand Controller

Caution: The plug-in power pack must not be plugged into a wall outlet until the hand controller is connected to it.

Kabel vorbereiten und anschließen

Preparing the wire and connecting it

Préparer le câble et brancher

Draden voorbereiden en aansluiten

Preparar los cablecillos y conexión

Preparazione e collegamento dei cavi

Ledningarna förberedas och ansluts

Ledning forberedes og tilsluttes

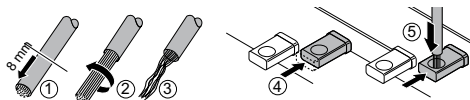

5. Raccordement du régulateur

Attention: Le bloc d'alimentation ne peut pas encore être mis sous tension.

5. Handregelaar aansluiten

Voorzichtig: stekkernetvoeding mag nog niet in een wandcontactdoos gestoken zijn.

Dabei beachten

Pay attention to the following in the process

Il faudra observer

Daarbij letten op

Detalles a observar

Prestare attenzione a questo

Observera därvid

Læg her mærke til

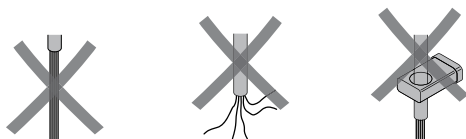

5. Conectar el regulador manual Atención:

el dispositivo de alimentación de red no debe estar conectado todavía en ninguna toma de corriente.

5. Collegamento del dispositivo di regolazione manuale Attenzione:

non collegare ancora il alimentatore „switching“ de rete a spina a nessuna presa.

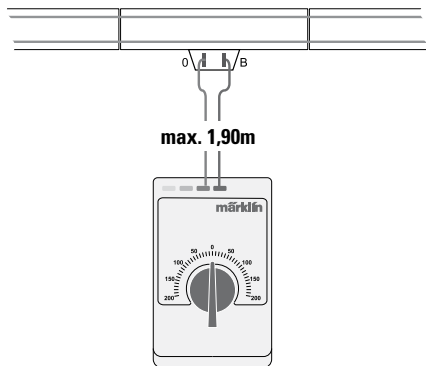

5. Anslutning av handreglage Se upp:

Nätadaptern får ännu inte anslutas till ett nätuttag.

5. Tilslutning af håndregulatoren Forsigtig:

Lysnetadapteren må endnu ikke indsættes i stikkontakten.

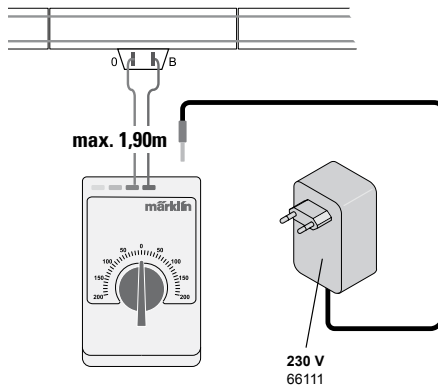

6. Loks steuern mit dem Handregler

1. Fahrregler in Mittelstellung => Lok steht.
2. Fahrregler nach rechts => Lok fährt nach rechts.
Geschwindigkeit abhängig vom Ausschlag des Fahrreglers.
3. Vor einem Fahrtrichtungswechsel immer warten, bis die Lok steht.
4. Fahrregler nach links => Lok fährt nach links.
Geschwindigkeit abhängig vom Ausschlag des Fahrreglers.

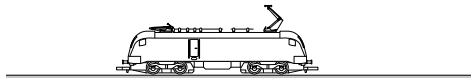

6. Controlling Locomotives with the Hand Controller

1. Speed control knob in the middle position => locomotive is stopped.
2. Speed control knob turned to the right => locomotive goes to the right. The speed of the locomotive increases as the control knob is turned further.
3. Always wait until the locomotive has come to a stop before changing the direction of travel.
4. Speed control knob turned to the left => locomotive goes to the left. The speed of the locomotive increases as the control knob is turned further.

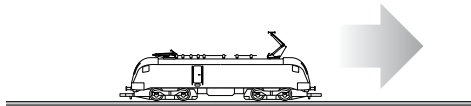

6. Pilotage de locomotives à l'aide du régulateur

1. Régulateur en position médiane => La locomotive est à l'arrêt.
2. Régulateur vers la droite => La loco roule vers la droite. La vitesse dépend de la position du régulateur.
3. Avant toute inversion du sens de marche, il faut toujours attendre l'arrêt complet de la locomotive.
4. Régulateur vers la gauche => La loco roule vers la gauche. La vitesse dépend de la position du régulateur.

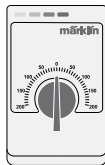
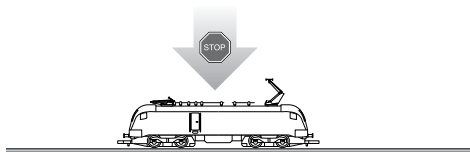

6. Locs besturen met de handregelaar

1. Rijregelaar in de middenstand => loc staat stil.
2. Rijregelaar naar rechts => loc rijdt naar rechts. Snelheid afhankelijk van de uitslag van de rijregelaar.
3. Voor het veranderen van de rijrichting altijd wachten tot de loc stil staat.
4. Rijregelaar naar links => loc rijdt naar links. Snelheid afhankelijk van de uitslag van de rijregelaar.

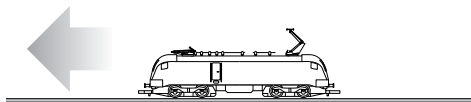

6. Controlar las locomotoras con el regulador manual

1. Regulador de la marcha en posición central
=> locomotora parada.
2. Regulador de la marcha hacia la derecha
=> la locomotora avanza hacia la derecha.
La velocidad depende del ángulo de giro del regulador de la marcha.
3. Esperar a que la locomotora se detenga antes de cambiar su dirección.
4. Regulador de la marcha hacia la izquierda
=> la locomotora avanza hacia la izquierda.
La velocidad depende del ángulo de giro del regulador de la marcha.

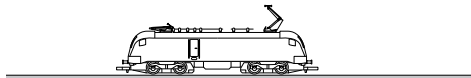

6. Comando di locomotive con il dispositivo di regolazione manuale

1. Con il regolatore di marcia in posizione centrale => la locomotiva è ferma.
2. Con il regolatore di marcia verso destra
=> la locomotiva avanza a destra. La velocità è determinata dall'angolo di rotazione del dispositivo di regolazione manuale.
3. Prima di invertire la direzione di marcia attendere sempre che la locomotiva si fermi.
4. Con il regolatore di marcia verso sinistra
=> la locomotiva avanza a sinistra. La velocità è determinata dall'angolo di rotazione del dispositivo di regolazione manuale.

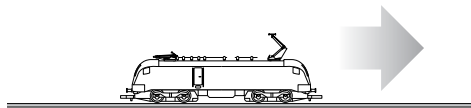

6. Styra lok med handreglaget

1. Körreglaget i mittläge => Loket står stilla.
2. Körreglaget åt höger => Loket kör åt höger. Hastigheten är beroende av körreglagets utslag.
3. Vänta alltid tills loket står stilla innan du ändrar körriktning.
4. Körreglaget åt vänster => Loket kör åt vänster. Hastigheten är beroende av körreglagets utslag.

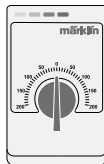
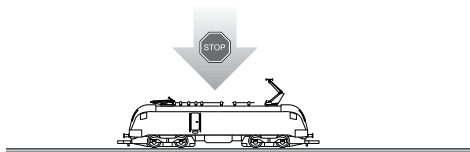

6. Styring af lokomotiver med håndregulatorens

1. Kørerregulator i midterstilling => Lokomotivet står stille.
2. Kørerregulator mod højre => Lokomotivet kører imod højre. Hastigheden afhænger af kørerregulatorens udslag.
3. Vent altid indtil lokomotivet står stille, inden der skiftes køreretning.
4. Kørerregulator mod venstre => Lokomotivet kører imod venstre. Hastigheden afhænger af kørerregulatorens udslag.

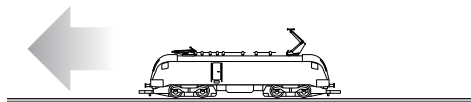



This device complies with Part 15 of the FCC Rules.

Operation is subject to the following two conditions:

- (1) This device may not cause harmful interference, and
- (2) this device must accept any interference received, including interference that may cause undesired operation.

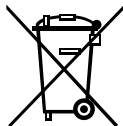
Gebr. Märklin & Cie. GmbH
Stuttgarter Str. 55 - 57
73033 Göppingen
Germany
www.maerklin.de



www.maerklin.com/en/imprint.html

167060/0217/Sc5Ef
Änderungen vorbehalten
© Gebr. Märklin & Cie. GmbH